



Svenskfremstillede produkter til effektiv og økonomisk tilberedning af mad!

## Kogeplade FST

Kogeplade og bordkogeplade til restauranter og storkøkkener



### 4 forskellige versioner:

- FST** Fast højde, 4 ben
- FSTB** Bordmodel
- FSIH** Hæve-/sænkbare med hydraulikstempler
- FSTU** Kogeplade med plads til ovn nedenunder

**Støbejernspladerne, i format 22x22 cm** er omhyggeligt monteret og afvejede, så de danner **en helt plan kogeplade** – stort kogegrej kan placeres over flere plader med fuld kontakt med underlaget.

### STANDARD

- 2, 4, 6 eller 8 plader.
- Helt i rustfrit materiale.
- Hygiejnisk.
- Opfældelige plader 2000W.
- Udtrækkelig spildplade.
- Underhylde.
- Nem servicering.

### TILVALG

- FSTH fås med manuel eller elektrisk højdejustering.
- Gitterhylde nedenunder.
- Fronthylde.
- Sidehylde.
- Overhylde med eller uden armatur.
- Kogeplader til brug på skibe, 230V/400V/440V.
- Stormkant til brug på skibe.
- Kogeplader efter ønske.

*Solid • Hurtig • Driftsikker • Kraftfuld • Slidstærk*



Fribergs Verkstäder AB • Håkantorps, 534 96 VARA, Sverige  
 Tlf.: +46 (0)512-300040 • Fax: +46 (0) 512-60100 • info@fribergs.se • www.fribergs.se

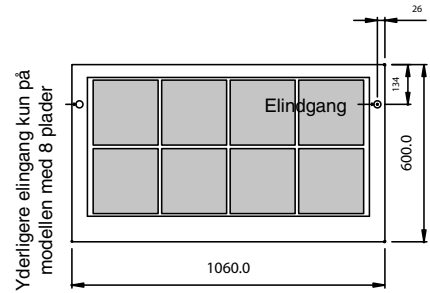
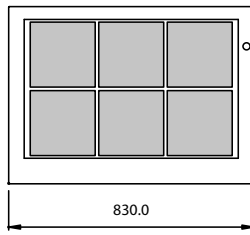
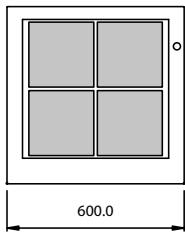
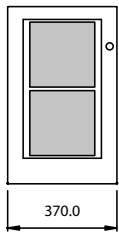

Yderligere elingang kun på modellen med 8 plader

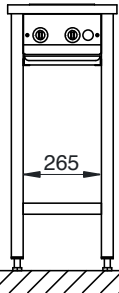

FST/FSTH  
2190

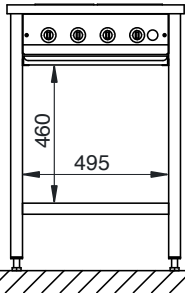

FST/FSTH  
4090

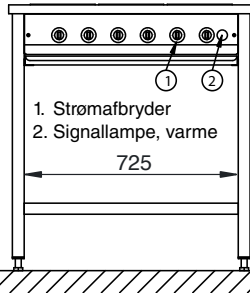

FST/FSTH  
6090

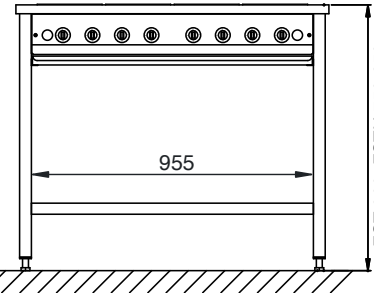

FST/FSTH  
8090

FST 900, FSTH 750-950

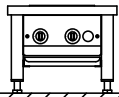

FSTB  
2129

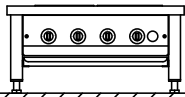

FSTB  
4029

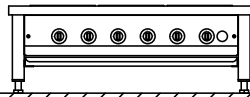

FSTB  
6029

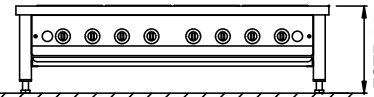

FSTB 8029

FSTB 295

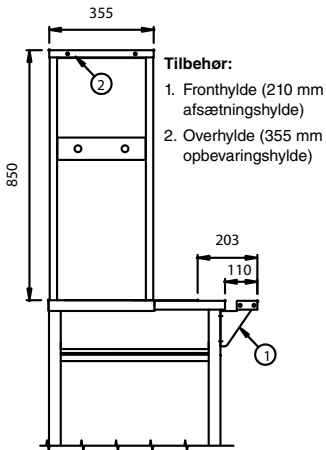

**Tilbehør:**

1. Fronthylde (210 mm afsætningshylde)
2. Overhylde (355 mm opbevaringshylde)

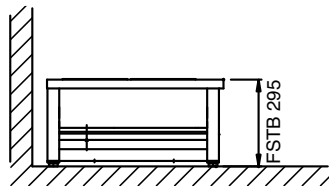

FSTB 295

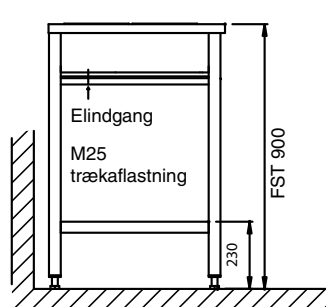

FST 900

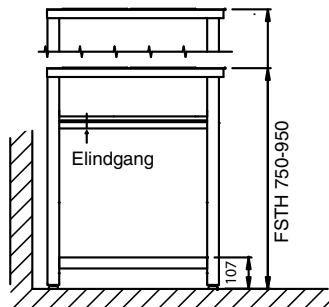

FSTH 750-950

## TEKNISKE DATA

Model (xx29 / xx90)	Antal plader	Effekt (kW)	Sikring (A)	Vægt (kg)
FST 21xx	2	4	16	55
FST 40xx	4	8	16	70
FST 60xx	6	12	20	95
FST 80xx	8	16	2x16	130

Specifikation ovenfor beregnet til 3-fase 400V, 50Hz.  
Vægt gælder xx90-modellerne.